

간편 사용 설명서 Model No. LF12-RL



본 사용자 안내서는 (주)오케이디지털 제품을 설치 및 사용하는데 필요한 정보를 제공하기 위해 준비되었습니다.

본 안내서를 충분히 숙지한 후 설치하여 사용하십시오.

사용방법을 지키지 않아 발생할 수 있는 모든 문제는 소비자의 책임입니다.

! 설치시 주의사항

1. 케이블 연결 시 선이 집혀 단선되거나 파손되어 제품 오작동 및 불량이 발생할 수 있으니 연결 시 반드시 선정리 후 연결 하십시오.
2. 제품 앞, 뒤 설치 시 전동 토크 세기를 최대한 약하게 하여 설치하십시오, 강하게 할 경우 제품 오작동 및 파손 될 수 있습니다.

(주)오케이디지털



명칭과 기능 및 구성품 안내

명칭과 기능

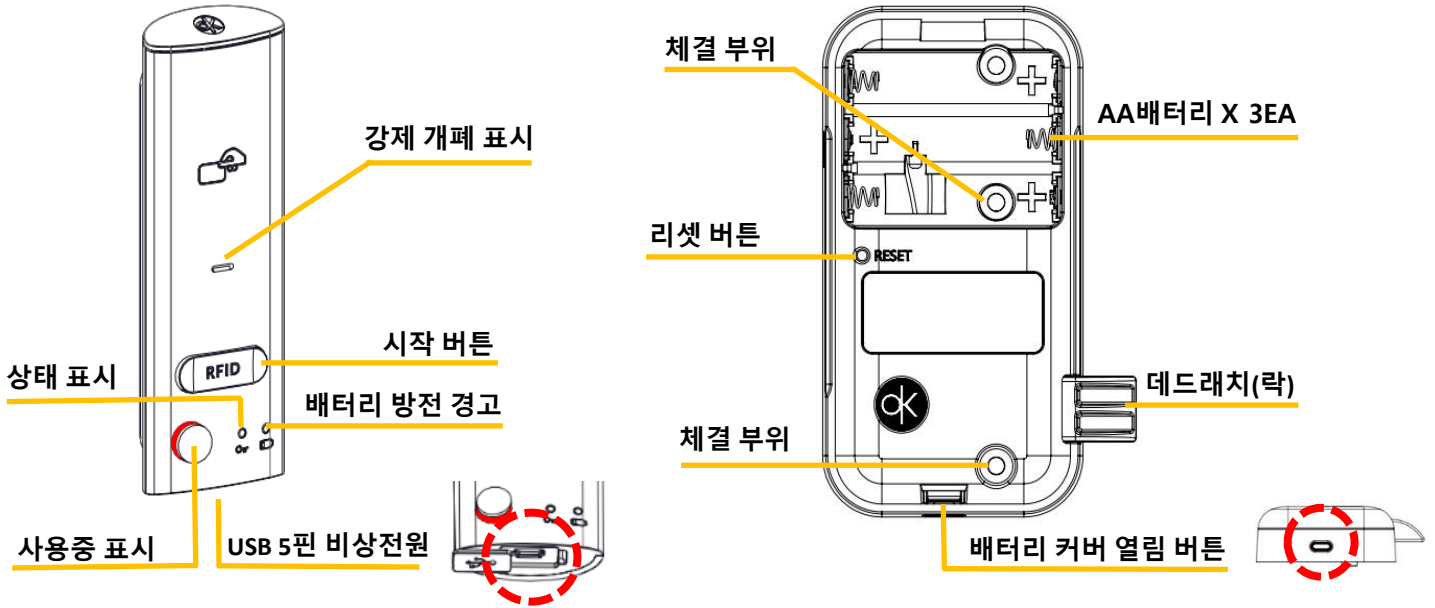

구성품



구분	제품 사양
모델No	LF12-RL
(전면부)크기	38mm X 108.4mm X 16mm
(후면부)크기	66mm X 125mm X 25.9mm
사용 전압	+4.5 VDC (AA ALKALINE BATTERY x 3) (약 18개월 사용)
재질	PC, ABS, Alloy
인증	RFID (13.56MHz, ISO14443A)
기본 색상	전면부 : 블랙&실버 / 화이트&실버
	후면부 : 블랙&블랙모그(하이그로시)
주문 색상	전면부 : 브라운, 블루, 그린, 그레이



카드 등록 및 사용방법

카드 등록방법

※ 교통카드가 적용된 신용카드도 등록/사용 가능합니다.

1 오너카드 등록

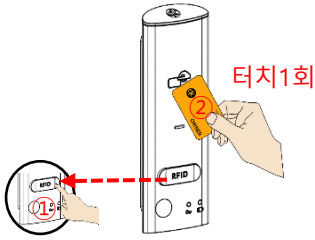

터치1회

"RFID" 버튼을 입력 후 "오너카드" 를 1회 터치합니다.

2 마스터카드 등록



터치2회

※ "마스터카드"
(최대 5개까지 등록
가능합니다.)

"마스터카드"를 2회 터치합니다.

3 유저카드 등록

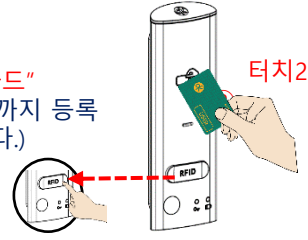

터치2회

※ "유저카드"
(최대 5개까지 등록
가능합니다.)

"RFID" 버튼 입력 후 "유저카드"를 2회 터치합니다.

사용방법

유저카드 사용방법(영구성/수동잠김)

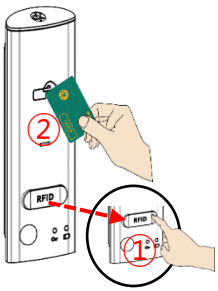

- ❖ 문을 잠글 때
 - 문을 닫은 상태에서 "RFID"버튼 입력 → 유저카드 터치 → 락이 잠깁니다.
- ❖ 문을 열때
 - "RFID"버튼 입력 → 유저카드 터치 → 락이 해제됩니다.
- 문을 열고 사용하시면 됩니다.

유저카드 사용방법(영구성/자동잠김)

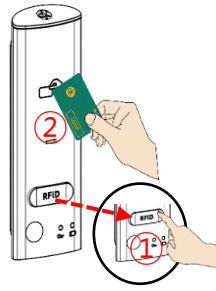

- ❖ 문을 잠글 때
 - 문을 닫으면 자동으로 잠깁니다.
- ❖ 문열 열때
 - "RFID"버튼 입력 → 유저카드 터치 → 락이 해제됩니다.
- 문을 열고 사용하시면 됩니다.

※ 자동잠김 설정 후 사용 가능합니다.

※ 카드 관리체계는 3단계로 구성되어 있습니다.



1단계 오너카드



2단계 마스터카드

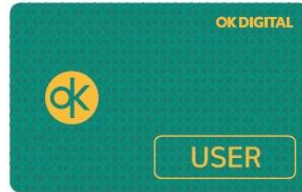

3단계 유저카드

※ 교통카드가 적용된 신용카드도 사용 가능합니다.



기능 등록/변경 방법

자동 잠금 변경 방법

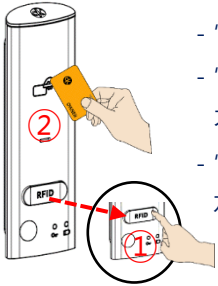

- ❖ 문을 닫은 상태에서 사용
- "RFID" 버튼 입력 → "오너키" 터치
- "RFID"버튼 4초간 유지 →멜로디 발생 기능변경 모드로 진입합니다.
- "RFID"버튼 2회 연속 입력하시면 자동 잠금 모드로 변경됩니다.

※ 기본 수동잠김으로 설정되어 있습니다.

수동 잠금 변경 방법

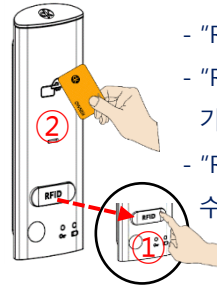

- ❖ 문을 닫은 상태에서 사용
- "RFID" 버튼 입력 → "오너키" 터치
- "RFID"버튼 4초간 유지 →멜로디 발생 기능변경 모드로 진입
- "RFID"버튼 2회 연속 입력하시면 수동 잠금 모드로 변경됩니다.

오너카드 변경 방법

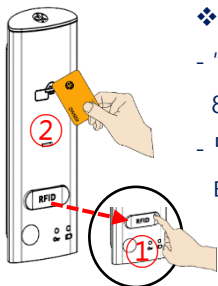

- ❖ 문을 닫은 상태에서 사용
- "RFID" 버튼 입력 → "오너카드"를 8초간 터치 유지합니다.
- 멜로디 발생 후 변경하실 "오너카드"를 터치 하시면 변경됩니다.

마스터카드 변경 방법

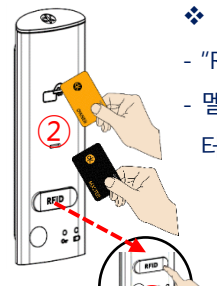

- ❖ 문을 닫은 상태에서 사용
- "RFID" 버튼 입력 → "오너카드" 터치
- 멜로디 발생 후 변경하실 "마스터카드"를 터치 하시면 변경됩니다.

유저카드 변경 방법

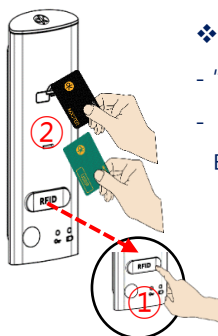

- ❖ 문을 닫은 상태에서 사용
- "RFID" 버튼 입력 → "마스터카드" 터치
- 멜로디 발생 후 변경하실 "유저카드"를 터치 하시면 변경됩니다.

기타 기능표

1	RFID버튼+ 오너카드터치+ RFID버튼 4초간 유지	RFID 버튼 1회 입력	멜로디 사용 출하 시
			멜로디 해제
2	RFID버튼+ 오너카드터치+ RFID버튼 4초간 유지	RFID 버튼 3회 입력	청소카드 사용설정
			청소카드 사용해제 출하 시
3	RFID버튼+ 오너카드터치+ RFID버튼 4초간 유지	RFID 버튼 6회 입력	문 상태 감지모드 설정 출하 시
			문 상태 감지모드 해제



배터리 교환 및 외부전원 공급 방법

배터리 교환 방법

1 배터리 커버 탈거

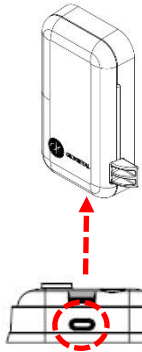

① 배터리 커버 열림 버튼을 누릅니다.

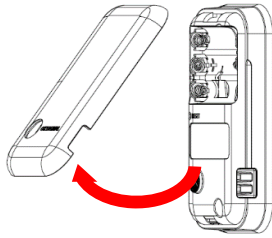

② 탈거 합니다.

① 후면 제품에 내장된 배터리 전압이 떨어지면 일정 주기마다 전면부 배터리 아이콘 램프가 깜빡이면서 배터리 상태를 알려줍니다. 이럴 경우 그림①과 같이 "열림버튼"을 누른 후 배터리 커버(그림②)를 탈거 새로운 배터리로 교환해 주십시오.

② 배터리를 교체해도 기존 설정되었던 모든 기능은 변경되지 않습니다.

※ 다른 종류의 배터리 혹은 다른 제조사 배터리와 혼용해서 사용하지 마세요.

2 배터리 커버 재 조립



① "후크"를 홈에 넣습니다.

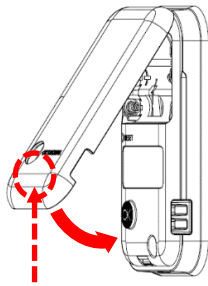

② 이 부분을 "딸깍"소리가 날 때 까지 밀어줍니다

① 배터리 교체 후 "후크"부분을 그림①과 같이 "홈"에 넣은 후 딸깍 소리가 날 때까지 (그림②)밑 부분을 눌러서 끼워 줍니다.

※ 배터리 커버가 정확히 끼워졌는지 반드시 확인해 주세요.

외부 전원 공급 방법

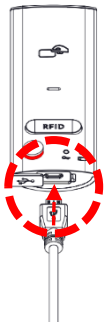

① 보조배터리를 이용하여 Micro USB 5핀 케이블을 제품 하단에 위치한 USB 단자에 연결합니다.

② Micro USB 5핀 연결 후 마스터카드 or 유저카드를 터치하시면 락이 해제됩니다.

③ 문을 연후 반드시 배터리 교체 후 사용합니다.

※ 마스터카드 사용 시 기존 유저카드는 삭제되므로 새로 등록하여 사용하셔야 됩니다.

※ 연결 시 충전되지 않으며, 일시적인 전원 공급입니다.

▪ 유저키를 분실 하실 경우 : 마스터키로 문을 연 후 유저키를 새로 등록합니다.

※ 제품 및 카드 구매문의 1577-5351번(내선 1번)

※ 교통카드가 적용된 신용카드도 등록/사용 가능합니다.

▪ 문이 잠기지 않을 때: 문 처짐, 옷이 문에 걸렸을 경우 제품에 데드래치(락) 걸림 경보가 발생되며, 이는 제품 문제가 아니므로 문상태 점검 후 사용 하시면 됩니다.



강제 개폐 방법

강제 개폐 필요 준비물

강제 개폐 비트(별도구매)

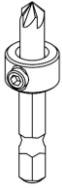

전동 드릴

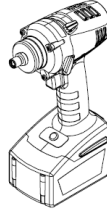

드라이버(+, -)

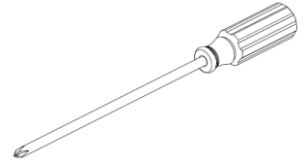

1

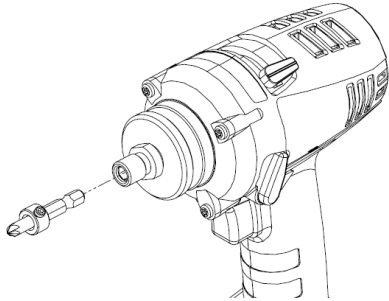

전동 드릴에 강제 개폐 비트를 연결하세요.

2

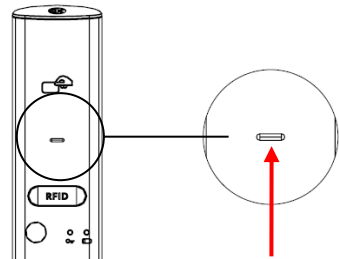

강제 개폐 포인트

제품의 강제 개폐 포인트를 확인하세요.

3

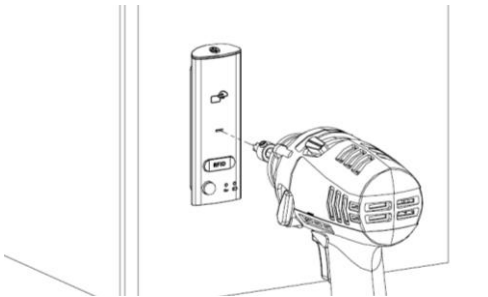

강제 개폐 포인트에 전동 드릴을 사용하여 홀을 가공하세요.

4

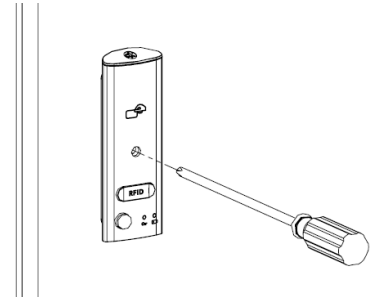

가공된 홀에 드라이버를 넣으세요.

5

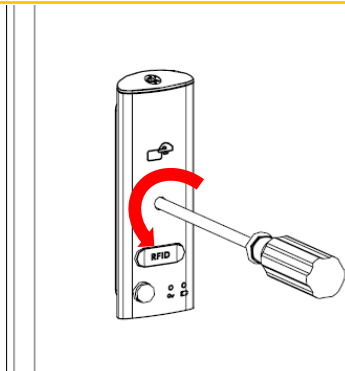

드라이버를 반 시계 방향으로 회전 시키세요.

6

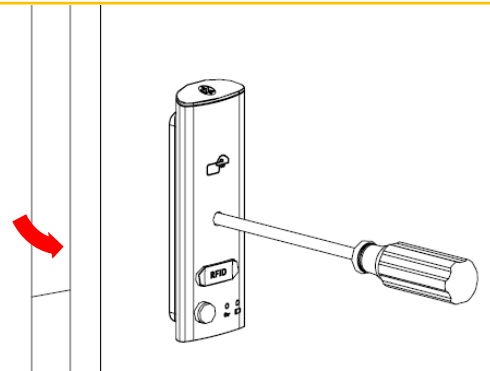

드라이버가 고정된 상태에서 문을 열면 강제 개폐가 완료됩니다.

(주) 오케이디지털

(우)13207 경기도 성남시 중원구 사기막골로124 SKn테크노파크
메가센터동 15층 1510호

TEL. 1577-5351(제품문의 내선1번, A/S문의 내선2번) FAX. 031-759-0331

홈페이지 : www.okdigital.co.kr

QRcode를 통해 제품을 만나보세요



방송통신기자재등의 적합등록 필증



상 호 : (주)오케이디지털
기자재 명칭 : 디지털 락커락
모델명 : LF12-RL
제조국 : Made in Korea
R-R-Okd-LF12-RL