

Premium Digital Locker Lock

# LF21-PL

## 取扱説明書















# 目次







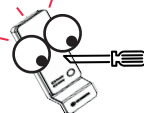

	ページ
◎ 製品の特徴 .....	3
◎ 安全注意事項 .....	4
◎ 製品の構成と仕様 .....	5
◎ 部分別名称と機能 .....	6
◎ パスワード管理システム、機能設定表 .....	7
◎ 一回性ユーザーパスワードの使用方法 .....	8
◎ 永久的ユーザーパスワードの使用方法 .....	9
◎ マスターパスワードの使用/変更方法 .....	10
◎ ユーザーパスワードの変更方法 .....	11
◎ 機能設定方法 .....	12
◎ 強制開閉方法 .....	13
◎ 初期化、バッテリー交換、非常電源供給 .....	14

## 製品の特徴

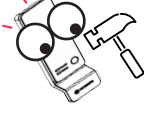
### パスワード専用デジタルロック LF21-PL

-  堅牢なダイキャストフロント
-  直観的なポップアップ方式使用中インジケータ
-  デッドラッチ滑り止め
-  一回性、永久性パスワード
-  マスターパスワード, ユーザーパスワード
-  パスワード虚数機能
-  5段階ボリューム調節機能
-  自動ロック、手動ロック
-  パスワード5回エラー時、30秒機能停止
-  強制開閉時に強力な警告音が発生
-  低電圧警告音(小さな星童謡メロディー)発生
-  USB-Cタイプ非常電源供給
-  キーパッドバックライト(ホワイトフロント除く)

## 安全注意事項

-  製品を任意に分解したり改造したりしないでください
-  アルコール、ベンゼン、シンナーなどの可燃性液体で拭かないでください。
-  ナンバープレートに無理な衝撃を与えないでください。
-  お使いのバッテリーと新しいバッテリーを混用しないでください。
-  製品に水や液体が入らないように注意してください。
-  製品に火花や過度の熱を近づけないでください。
-  バッテリーの漏れがある場合は、すぐに交換してください
-  基本マスターパスワードと永久性を使用する場合、基本ユーザーパスワードは必ず変更して使用し、流出したり忘れないように管理に注意してください。

## 製品の構成と仕様

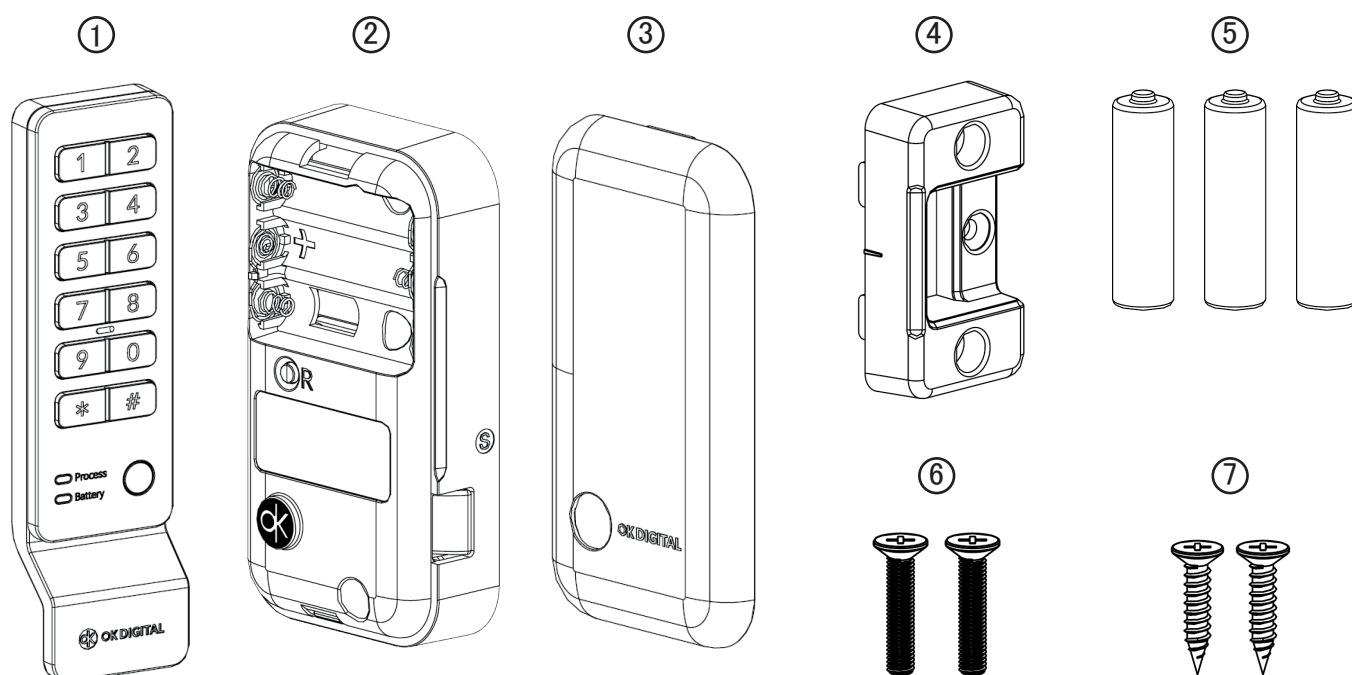

名称	しよげん	数量
① フロント (前面部)	39.3 x 143.6 x 20 mm	1 個
② リア(内側ボディ)		
③ バッテリーカバー	66 x 125 x 30 mm	1 個
④ ブラケット	35 x 65 x 15 mm	1 個
⑤ バッテリー	AA Alkaline 1.5V	3 個
⑥ ボルト	M4 フロント・リア締結用	2 個
⑦ スクリュー	M4 x 20 ブラケット締結用	2 個

製品の仕様	
モデルNO.	LF21-PL
使用電源	AA 1.5V バッテリー 3個
材質	ダイカスト, PC, ABS
使い方式	パスワード(マスター、ユーザー)
色相	フロント: ブラック、ホワイト リア: ブラック
認証規格	KC, CE, RoHS
取付可能ドア厚	10 ~ 25 mm (18~20mm用ボルト付)

## 部分別名称と機能

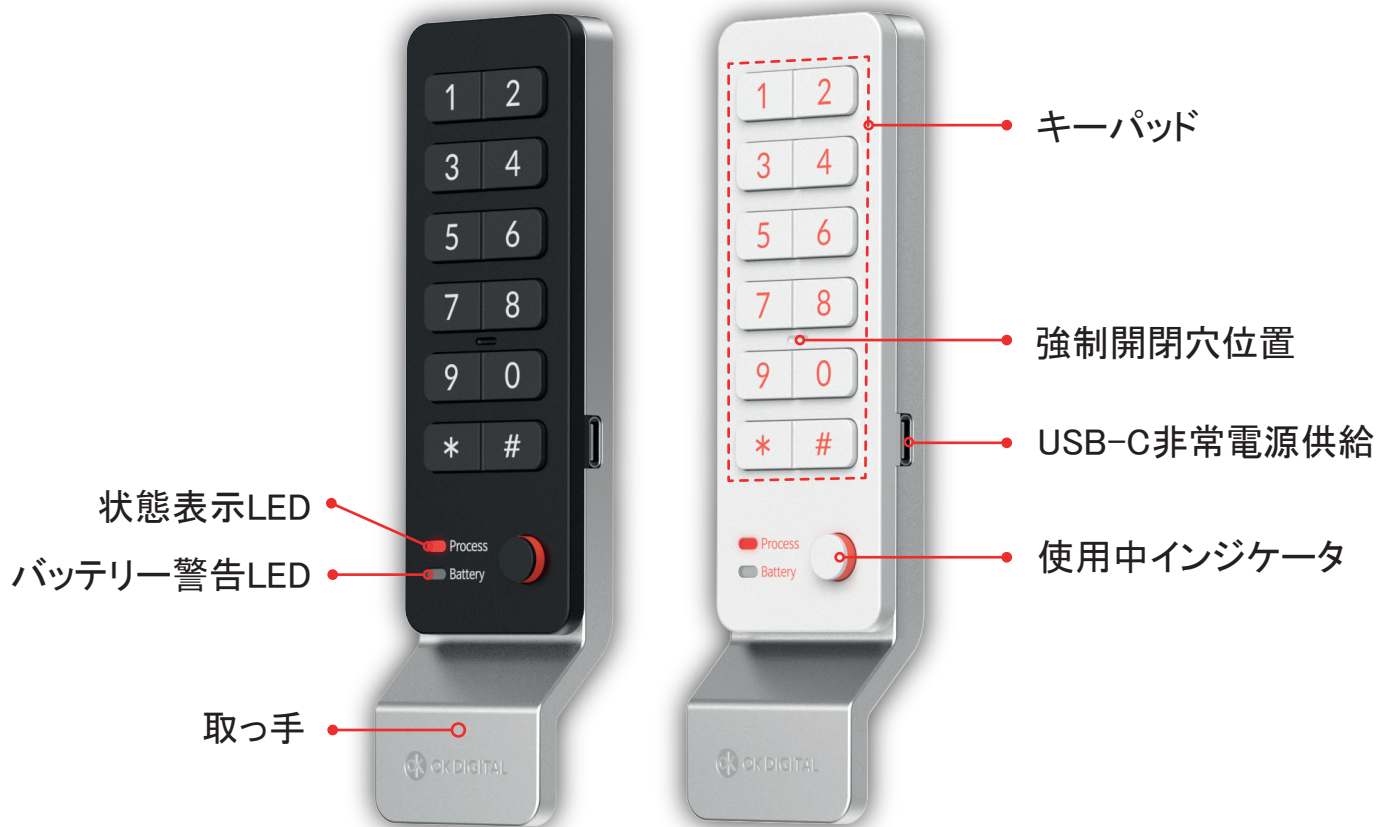

### フロント(前面部)















### リア(内側ボディ)

## パスワード管理システム

種類	機能
マスターパスワード	<ul style="list-style-type: none"> <li>● 4~12桁の管理者用パスワード。1つ登録可能。</li> <li>● 工場出荷時の基本設定：5351</li> <li>● 桁違いの虚数機能を使用可能</li> <li>● 永久構成設定時にユーザーパスワードを登録</li> <li>● ユーザーパスワードを紛失した場合、ロック解除</li> <li>● <b>留意事項</b> <ol style="list-style-type: none"> <li>1. マスターパスワードの使用時に警報音とともにユーザーパスワードは直ちに削除され、ロックは解除状態になります。</li> <li>2. 出荷時にデフォルトのマスターパスワードは必ず変更して使用してください</li> <li>3. マスターパスワードは露出時に否定的な目的で利用されることがありますので、管理に注意して露出時に直ちに変更してください。</li> </ol> </li> </ul>
ユーザーパスワード	<ul style="list-style-type: none"> <li>● 基本4桁(4~12桁可)ユーザー用パスワード1つ</li> <li>● 永久性パスワード設定時の基本ユーザーパスワード：1111</li> <li>● 桁数制限のない虚数機能を使用可能</li> </ul>

## 機能設定表

機能	キーパッド番号 (4秒間押すと設定が 変更されます)	設定音	状態LED (Process)	出荷時の 基本設定
永久性ユーザー パスワードの使用	0	b- 	 3回	
一回性ユーザー パスワードを使用	1	bb 	 4回	一回性
ブザー音 On/Off	2	On : b-  Off : bb 	On :  3回 Off :  3回	On
虚数機能 On/Off	6	On : b-  Off : bb 	On :  3回 Off :  3回	Off
ブザー音量調整 (1~5段階)	1 + # 増加 : # 低減 : *			4段階



## 一回性ユーザーパスワードの使用法

### ユーザーパスワードの使用（一回性, 虚数機能Off）

（4桁の固定パスワードを使用）

- 4桁のパスワードを入力するとロックされ、同じパスワードを入力すると開きます。

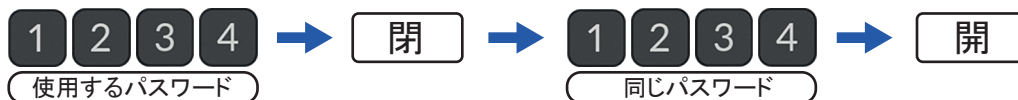

（4～12桁のパスワードを使用）

- ロック時：“#”を押します → 使用する4～12桁のパスワードを入力します → “#”を押します。
- 開く時：ロック時と同じ方法で同じパスワードを入力すると開きます。

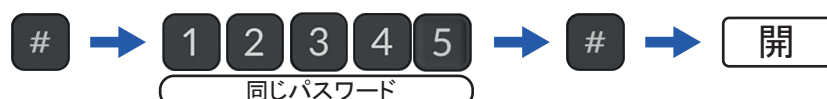

- 一回限りの設定の場合、ドアは閉まってもロックは開いたまま待機しています。1回使用した後、パスワードは削除されます。
- パスワードでロックを解除しましたが、ロッカーのドアを開かないと5秒後に再びロックされ、パスワードは削除されません。
- 一回限りのパスワードはゴルフ練習場などロッカーのユーザーが随時変わる時に便利です。

### ユーザーパスワードの使用（一回性, 虚数機能On）

- ロック時：“#”を押します → 使用する4～12桁のパスワードを入力します → “#”を押します。



- 開く時：“#”を押します → 任意の虚数を入力します（桁の制限なし） → 登録されたパスワードを入力します → “#”を押します。

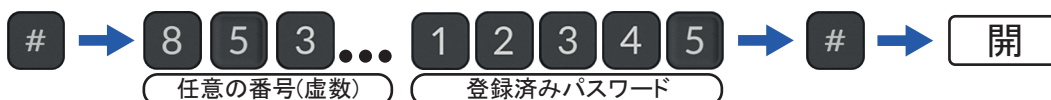

- 虚数機能を使用する場合、4桁のパスワードを入力した後も“#”をクリックしてください。（4桁の固定パスワード使用不可）



## 永久性ユーザーパスワードの使用方法

### ユーザーパスワードの使用 (永久性, 虚数機能Off)

(4桁の固定パスワードを使用)

- 永久性パスワード設定時にドアを閉めると自動的にロックされ、登録されたパスワードを押すと開きます。



(4~12桁のパスワードを使用)

- ロック時：ドアを閉めると自動的にロックされます。
- 開く時：“#”を押します → 登録された4~12桁のパスワードを入力します。 → “#”を押します。

ドアを閉めると自動的にロックされます



- 永久パスワードは、メンバーシップロッカーのようにユーザーが決まっているときに便利です。

### ユーザーパスワードの使用 (永久性, 虚数機能On)

(4~12桁のパスワードを使用)

- ロック時：ドアを閉めると自動的にロックされます。
- 開く時：“#”を押します → 任意の虚数を入力します(桁の制限なし) → 登録されたパスワードを入力します → “#”を押します。

ドアを閉めると自動的にロックされます

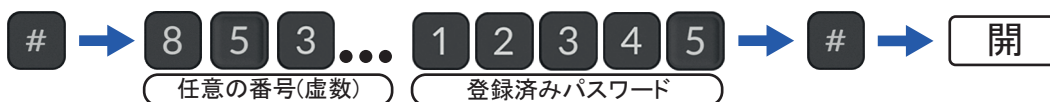

- 虚数機能を使用する場合、4桁のパスワードを入力した後も“#”をクリックしてください。(4桁の固定パスワードは使用不可。)

## マスターパスワードの使用法

### マスターパスワードの使用（ユーザーパスワードが登録されている場合）

（ユーザーパスワードを忘れた場合は登録されたマスターパスワードで開くことができます）

- “\*”を押します → 登録されたマスターパスワードを入力します → “\*”を押します → 警報音とともにロックが開きます。



（虚数機能使用）

- “\*”を押します → 任意の虚数番号を入力します → 登録されたマスターパスワードを入力します → “\*”を押します → 警報音とともにロックが開きます。



- 出荷時の基本マスターパスワードは“5351”です。セキュリティのため、必ず変更してご使用ください。
- マスターパスワードを使用するとすぐに、ユーザーパスワードは削除されます。
- マスターパスワードは、ユーザーパスワードを忘れた場合に開くことができ、ロックすることはできません。
- ユーザーパスワードが登録されていない場合は、ユーザーパスワード登録モードに入ります。

## マスターパスワードの変更方法

### マスターパスワードの変更

- “\*”を4秒間押します → 既存のマスターパスワードを入力します → “\*”を押します → 新しいマスターパスワードを入力します。（4～12桁） → “\*”を押します（新規マスターパスワードが登録されます）



- ドアが閉まっている状態で変更できます。

## ユーザーパスワードの変更方法

### マスターパスワードにユーザーパスワードを変更(永久性)

- “\*”を押します → マスターパスワードを入力します。 → “\*”を押します → 登録するユーザーパスワードを入力します。5桁以上のユーザーパスワードは前後の“#”を押します。

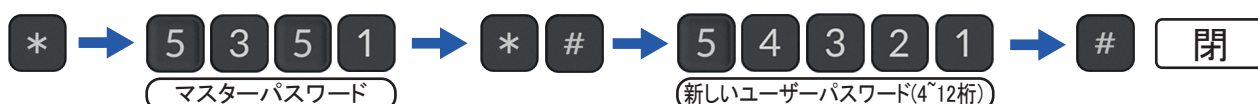

(虚数機能使用)

- “\*”を押します → 任意の虚数番号を入力します → 登録されたマスターパスワードを入力します → “\*”を押します → 新しいユーザーパスワードを入力します → “\*”を押します。

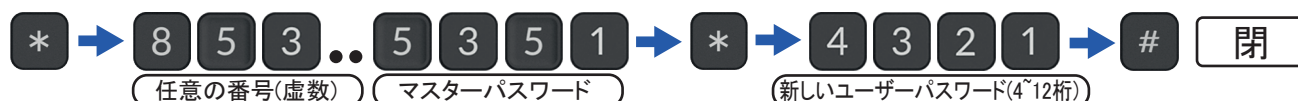

- ロックが解除された状態で変更できます。ロックがロックされている場合は、マスターパスワードで最初にロックを解除します。(参照:10ページ“マスターパスワードの使用方法”)

### ユーザーパスワードにユーザーパスワードを変更(一回性, 永久性)

- “#”を4秒間押します → 既存のユーザーパスワードを入力します → “#”を押します → 新しいユーザーパスワードを入力します → “#”を押すと変更が完了します。



(虚数機能使用)

- “#”を4秒間押します → 任意の虚数番号を入力します → 既存のユーザーパスワードを入力します → “#”を押します → 新しいユーザーパスワードを入力します → “#”を押すと変更が完了します。

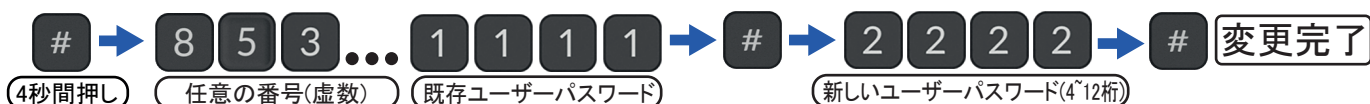

- 登録または変更するときに、新規ユーザーパスワードには虚数を使用できません。

## 機能設定方法

### ユーザーパスワード“一回性”→“永久性”変更

- “0”ボタンを4秒間押します → メロディー音とともに永久性に変更されます。



- “一回性”から“永久性”に変更すると、ユーザーパスワードは“1111”に設定されます。変更してご使用ください

### ユーザーパスワード“永久性”→“一回性”変更

- “1”ボタンを4秒間押します → メロディー音とともに一回性に変更されます。



- “永久性”から“一回性”に変更すると、既存のユーザーパスワードは削除され、ロックは解除状態でドアを閉めてもロックされません。

### ブザー音ON/OFF変更

- “2”ボタンを4秒間押します → “ON”の時は“OFF”に、“OFF”の時は“ON”に変更されます。



- ブザー音OFF状態でも警報音は発生します。

### ブザー音ボリューム調節

- “1”、“#”の2つのボタンを同時に4秒間押します → “#”ボタンを押すとブザー音が大きくなり、“\*”ボタンを押すとブザー音が小さくなります（5段階調節）

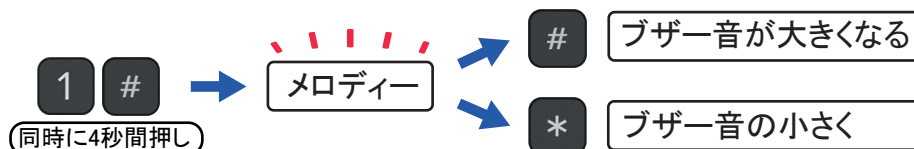

### 虚数機能ON/OFF変更

- “6”ボタンを4秒間押します → “ON”の時は“OFF”に、“OFF”の時は“ON”に変更されます。

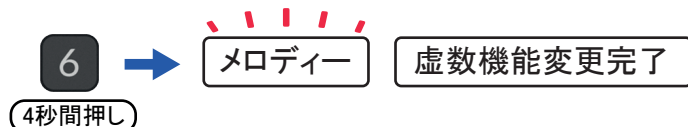

## 強制開閉方法

ロックが故障により作動しない場合、最小限の製品破損で開ける方法です。

### 強制開閉時準備物

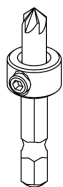

強制開閉ビット(別途購入)



電動ドリル

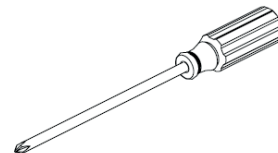

ドライバー(+, -)

1.

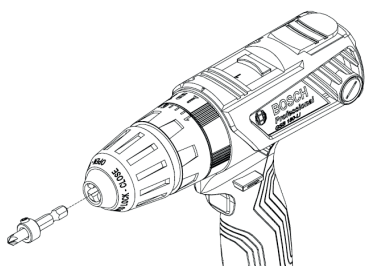

電動ドリルに強制開閉ビットを接続してください。

2.

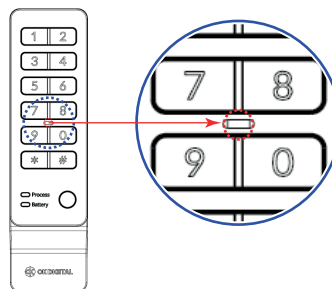

製品の強制開閉ポイントを確認してください。

3.

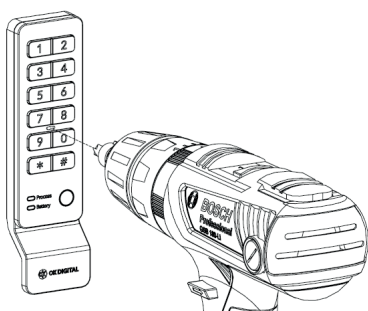

強制開閉ポイントに電動ドリルを使用して穴を加工してください。

4.

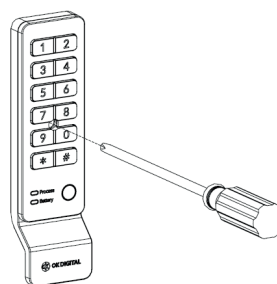

加工された穴にドライバーを入れてください。

5.

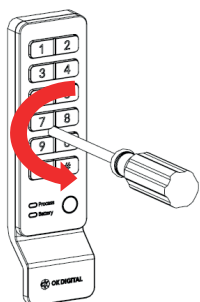

ドライバーを反時計回りに回転させなさい。

6.

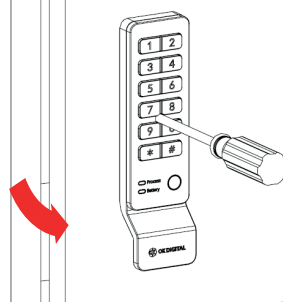

ドライバーが固定された状態でドアを開けると、強制開閉が完了します。

## 初期化(Reset)

機能設定、マスター/ユーザーパスワードなど、すべての設定を工場出荷状態に戻す方法です。

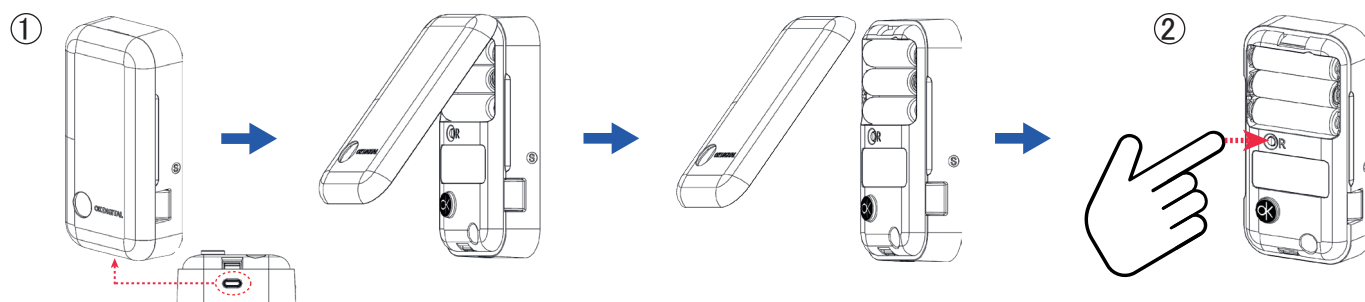

- ① リア本体下部のバッテリーカバー開きボタンを押してバッテリーカバーを外します。(カバーを閉じるときは、上の部分を溝に合わせて挟み、下の部分をカチッと音がするまで押して閉じます。)
- ② バッテリーの下側に位置するリセットボタン(R表示)を3秒以上押すと、ぴいっと音という音とともにリセットされます
- ③ 初期化後、すべての機能は出荷時のデフォルト設定に戻ります。

## バッテリー交換

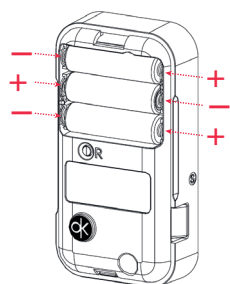

バッテリーがほとんどなくなると、使用時に小さな星の童謡メロディーが流れ、バッテリーLEDが点滅します。

バッテリー交換時に「+」「-」極性に合わせて入れてください。バッテリー交換後も、すべての設定とパスワードは維持されます。

## 非常電源供給

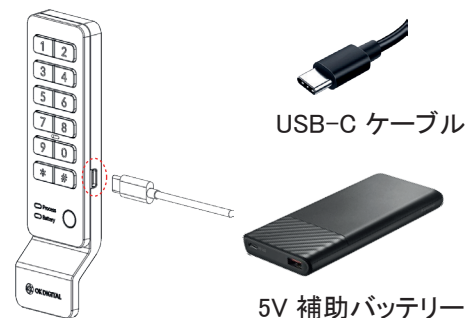

バッテリーが完全に放電してロックが作動しない場合、フロント右側のUSB-Cポートを通じて5V補助バッテリーを連結して使用することができます。

OK Digital Co., Ltd.

京畿道城南市中院区サギマッコル124、  
SKnテクノパークメガ洞 1510, 1513号

(T) +82-1577-5351 (F) 031-759-0331

www.okdigital.co.kr

